



**КЛАПАН ЗАПОРНЫЙ DN 2,0
К-2413-10
РРК-30
ПАСПОРТ
ДЖЕТ 182 00 00 00-01 ПС**

**1 НАЗНАЧЕНИЕ**

1.1 Клапан запорный К-2413-10 (далее - клапан) является запорно-регулирующим устройством, предназначенным для монтажа в магистрали газов: кислорода, азота, углекислого газа и др. Служит для контроля и регулирования объёмного расхода газов после СКБ (Система клапанная быстроразъемная) или клапана ВКМ.

1.2 Вид климатического исполнения У2 и Т2 по ГОСТ 15050, но для работы в интервале температур окружающей среды от минус 40°С до плюс 50°С.

1.3 Пример условного обозначения клапана при заказе см. табл.1:

«Клапан запорный К-2413-10 (правый) ДЖЕТ 182 00 00 00» — клапан запорно-регулирующий угловой, исполнение ДЖЕТ 182 00 00 00 с накидной гайкой G1/4 ГОСТ6357 и правым расположением выходного штуцера .

Таблица 1

Обозначение	Модель	Присоединительные размеры			Винт расходный, отверстие $\varnothing d$, мм
		вход		выход	
		Накидная гайка	Штуцер DIN 13260		
ДЖЕТ 182 00 00 00	К-2413-10 (правый)	G1/4	-	M14x1,5	0,55; 1,05
-02	К-2413-10 (левый)				
-01	К-2413-10 (DIN O2)	-	Шест. 17		

2 ТЕХНИЧЕСКАЯ ХАРАКТЕРИСТИКА

2.1 Основные технические данные приведены в табл. 2

Таблица 2

Исполнение	ДЖЕТ 182 00 00 00		
	-00	-02	-01
Давление рабочее, наибольшее, МПа (кгс/см ²)	0,5 (5,0)		
Давление рабочее, наименьшее, МПа (кгс/см ²)	0,1 (1,0)		
Диаметр номинальный, DN мм	2,0		
Диапазоны измерения, л/мин	0÷12; 0÷30		
Наибольшая относительная погрешность измерения	±8%		
Габаритные размеры, мм, не более	104x50x104		115x50x104
Масса, кг, не более	0,36		0,35

3 КОМПЛЕКТ ПОСТАВКИ

3.1 В комплект поставки входит:

- | | |
|---|-------|
| - клапан запорный К-2413-10 в сборе | 1 шт. |
| - увлажнитель Flexicare (артикул 032-10-089)* | 1 шт. |
| - паспорт ДЖЕТ 182 00 00 00-01 ПС | 1 шт. |

Комплект сменных частей:

- винт расходный ДЖЕТ 182 00 00 05-01 1 шт.

Комплект монтажных частей*:

Гайка М14х1,5 ДЖЕТ 182 00 00 08 1 шт.

Ниппель М14х1,5 ДЖЕТ 123 00 00 10 1 шт.

* Поставляются по заказу.

4 УСТРОЙСТВО И ПРИНЦИП РАБОТЫ

4.1 Внешний вид клапанов показан на рис.1, 3, 4, 6.



Рис.1 Устройство клапана К-2413-10 (правый)

Принцип действия клапана основан на перекрытии входного отверстия корпуса 1 подвижным штоком вентильного узла 2, приводящимся в движение вращением его маховика 3. Газ, попадая в рабочую камеру, создает определенное давление на расходомер 4. Диаметр выпускного отверстия винта расходного 5 подобран таким образом, чтобы расход газа через нее соответствовал показаниям прибора.

Для крепления изделия на запорных клапанах К-1101-16, К-2102-16 (клапана типа ВКМ) (см. рис.1 и рис.4) имеется штуцер 6 с гайкой 7. В исполнении для крепления в СКБ (см. рис.4) используется сменный штуцер. Сменный штуцер герметизируется уплотнительным кольцом 8.

4.2 ВНИМАНИЕ!

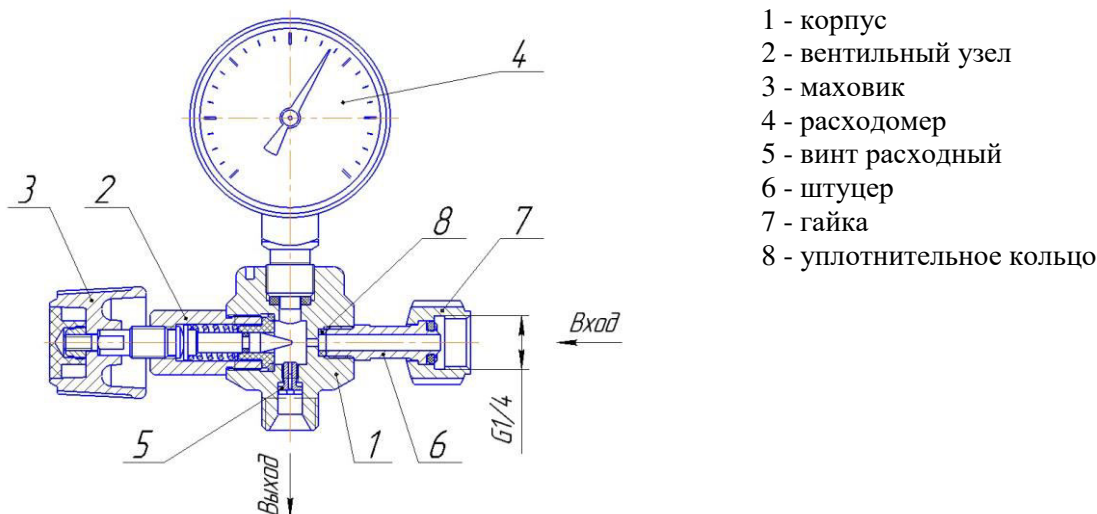
При уменьшении рабочего давления в магистрали менее 0,3 МПа (3 кгс/см²) диапазон регулируемого расхода сокращается! При $R_{вх}=0,2$ МПа – (0÷9)л/мин. При $R_{вх}=0,1$ МПа – (0÷7)л/мин.

При наличии рабочего давления в магистрали более 0,4 МПа (4 кгс/см²) увеличение расхода более 12 л/мин или более 30 л/мин при установленных соответствующих расходных винтах может привести к выходу из строя расходомера!

4.3 Геометрические формы штуцеров для соединения с СКБ приведены на рис. 5.

4.4 Увлажнитель Flexicare (артикул 032-10-089) производства Flexicare Medical (Dongguan) Limited может присоединяться как к непосредственно к клапану (рис.6), так и через отдельный рукав (в комплекте не поставляется) с присоединительными резьбами М14х1,5 в исполнениях -00, -01, -02.

4.5 Внешний вид винта расходного поз.5 имеет две модификации и представлен на рис.2. Основная характеристика винта расходного см. табл.4

4.6 Для перехода на диапазон контроля расхода (0÷30 л/мин) вывернуть отверткой 1 вариант винта и ввернуть 2 вариант винта.

1-вариант

ДЖЕТ 182 00 00 05 (0÷12 л/мин)
(Установлен в клапан)

2-вариант

ДЖЕТ 182 00 00 05-01 (0÷30 л/мин)
(Поставляется по заказу)



Рис.2

Таблица 4

Характеристика	1 вариант	2 вариант
Шлиц винта	двухшлицевый (крест)	одношлицевый
Проходное сечение винта ϕd , мм	0,55	1,05
Объемный расход газа до, л/мин.	12	30
Контроль расхода газа расходомером по шкале от / до л/мин, цвет шкалы	0..12 черный	0...30 красный

Примечание. У разных производителей расходомеров цвет шкал может отличаться от указанного.

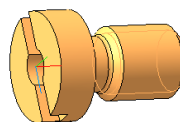
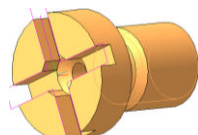

Рис.3 Клапан запорный
К-2413-10 (левый)
ДЖЕТ 182 00 00 00-02



Рис.4 Клапан запорный
К-2413-10 (DIN O2)
ДЖЕТ 182 00 00 00-01

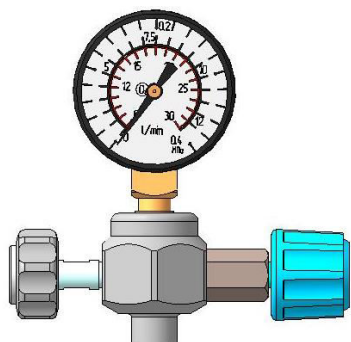

Рис.5 Геометрические размеры и форма
входного штуцера на кислород

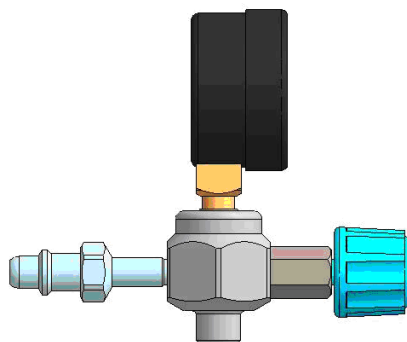

а)

б)

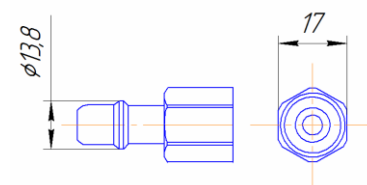
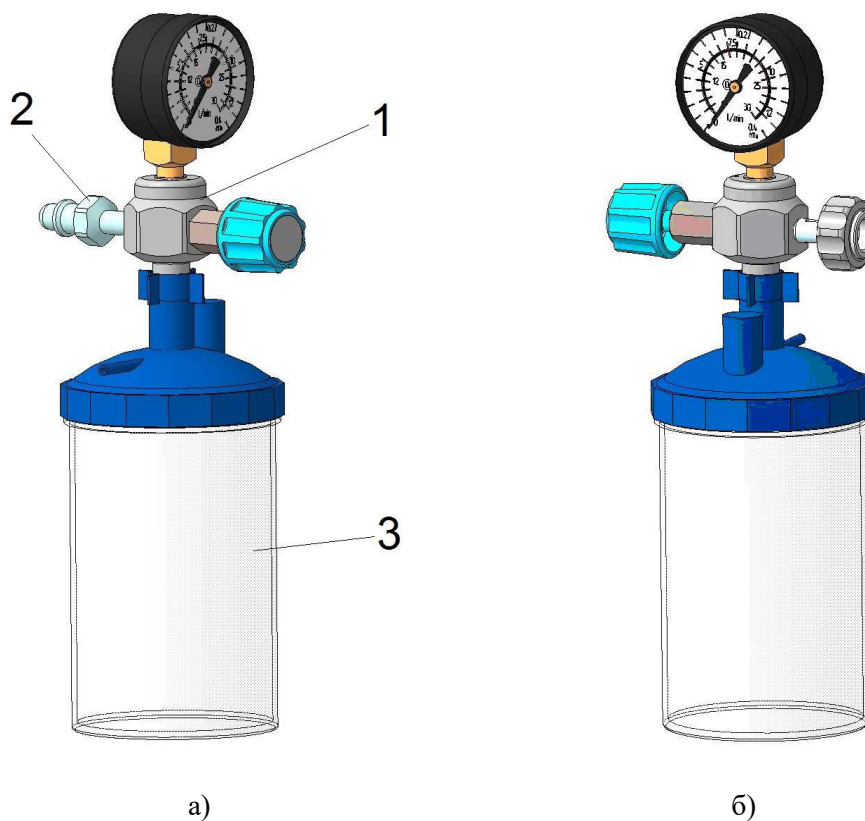
Рис.6 Клапан с увлажнителем

а) клапан исп. -01, б) клапан исп. -00, -02

1 - Клапан; 2 - Входной штуцер на кислород клапана; 3 - Увлажнитель

5 ЭКСПЛУАТАЦИЯ

5.1 Клапан закрывать усилием руки.

Не допускается приложение чрезмерных усилий при закрытии и открытии клапана.

5.2 В процессе эксплуатации клапана не допускается воздействия на него механических нагрузок, приводящих к повреждению деталей клапана.

5.3 При наличии в магистрали давления газа более 0,4 МПа не допускать установки рабочего расхода по черной шкале более 12 л/мин (по красной более 30 л/мин).

5.4 После окончания работы обязательно уменьшать маховиком расход через клапан РРК до минимального, перекрывать вентиль перед расходомером (вынимать расходомер из СКБ).

5.5 В процессе эксплуатации не допускать перегиба и закупоривания выходной трубки, чтобы исключить искажение показаний расходомера.

5.6 Периодически, раз в год, на резьбовую часть детали «шток» наносить кислородную смазку ВНИИ НП-283 по ОСТ38-01196-80.

5.7 При возникновении утечек в соединении входного штуцера с кислородной магистралью заменить уплотнительное кольцо.

6 ТРЕБОВАНИЯ БЕЗОПАСНОСТИ

6.1 При эксплуатации клапана К-2413-10 необходимо соблюдать:

- ФНП "Правила безопасности сетей газораспределения и газопотребления";
- ФНП «Правила промышленной безопасности опасных производственных объектов, на которых используется оборудование, работающее под избыточным давлением»;
- «Правила пожарной безопасности в РФ», ППБ 01-03;
- Требования ГОСТ 12.2.003-91, ГОСТ 12.2.052-81 и ГОСТ 12.2.063-81.

6.2 Присоединительные элементы должны быть чистыми и не иметь никаких повреждений, следов масла и жиров.

6.3 Запрещается установка клапана на участках магистралей с давлением рабочей среды большим, чем указанное максимальное рабочее давление.

6.4 Разборку и ремонт клапана должно производить лицо, назначенное администрацией и прошедшее техминимум по ремонту газовой аппаратуры.

6.5 Категорически запрещается подтягивать детали клапана, установленного в магистраль, находящуюся под давлением рабочей среды.

7 ТРАНСПОРТИРОВАНИЕ И ХРАНЕНИЕ

7.1 Клапан транспортируется любым видом транспорта.

7.2 При транспортировании необходимо соблюдать правила перевозки грузов, действующие на транспорте данного вида.

7.3 Транспортирование для районов с умеренным и холодным климатом должно соответствовать группе условий Ж2 по ГОСТ 15150-69.

7.4 Клапан должен храниться в закрытых отапливаемых помещениях. Группа условий хранения С по ГОСТ 15150.

8 ПОРЯДОК ПРЕДЪЯВЛЕНИЯ РЕКЛАМАЦИЙ

8.1 Претензии принимаются только при наличии паспорта на изделие и акта о забраковании произвольной формы. В акте должны быть указаны: обозначение изделия, дата продажи, дата обнаружения дефекта, а также обстоятельства, при которых обнаружен дефект и его внешнее проявление. При несоблюдении указанного порядка рекламация не рассматривается.

8.2 Ущерб не возмещается в случае потери или умышленной поломки изделия.

8.3 *При использовании товара не по назначению, а также при эксплуатации его с нарушениями требований руководства по эксплуатации, внесении каких-либо изменений без согласования с предприятием-изготовителем, последнее рекламаций не принимает и претензии не рассматривает.*

9 СВЕДЕНИЯ О ПРИЕМКЕ

9.1 Клапан запорный К-2413-10 ДЖЕТ 182 00 00 00 _____ изготовлен, обезжирен и испытан согласно ТУ 3712-008-54455145-2016, признан годными для эксплуатации.

9.2 Резьба клапана смазана кислородостойкой смазкой ВНИИ НП-283 по ОСТ 38-01-196-80.

Применение другой смазки категорически запрещается!

9.3 Отметка о приёмке: _____

9.4 Дата выпуска: _____

10 ГАРАНТИЯ ПРОИЗВОДИТЕЛЯ

10.1 Изготовитель гарантирует соответствие клапана требованиям технических условий при соблюдении условий транспортирования, хранения, монтажа и эксплуатации.

10.2 Изготовитель гарантирует нормальную работу клапана в течение 12 месяцев со дня продажи, но не более 18 месяцев от даты изготовления.

11 СВЕДЕНИЯ О СЕРТИФИКАЦИИ

Декларация о соответствии ЕАЭС N RU Д-РУ.РА01.В.98588/21 от 01.06.2021

Изготовитель: ООО «СваркаДжет»
426039, УР, г. Ижевск, ул. Воткинское шоссе, 298
Телефоны: (3412) 601-535, 601-526, 601-527
E-mail: jet@svarkajet.ru
<http://www.promjet.ru>